

VARIO d7

SÄULENDISPLAY

Starker Auftritt, variable Optik. Das Säulendisplay vario d7 gibt es wahlweise mit Beleuchtung, die über einen Fußschalter bedient wird. Oder ohne Beleuchtung. Die Panels (Hartschaum bzw. Acrylglas) lassen sich mit den Clips-Profilen schnell und problemlos auswechseln. Abdeckplatten oben und unten fügen die beiden Seiten zu einer ovalen Einheit zusammen. Was in diesem Säulendisplay präsentiert wird, fällt auf - und hat damit beste Aussichten auf Erfolg. Die passende Theke ergänzt d7 zum „leuchtenden“ Promotion-Set.



Modellbeispiel: Links: VA 7500 / Rechts: VA 7300

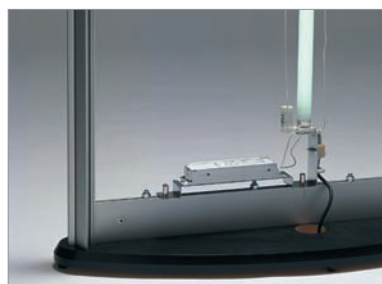

Beleuchtungs-Set VA 7700

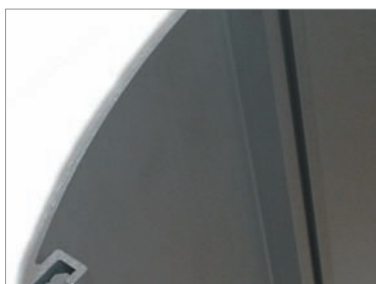

Profil VA 7510 gebogen



VA 7300



GRUNDMODULE:

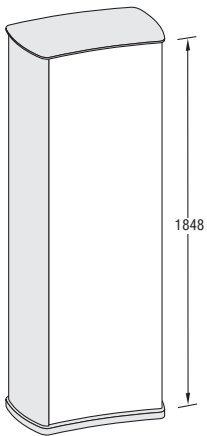

VA 7510
Gebogenes Display
ohne Panels

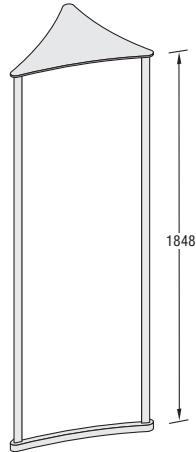

VA 7520
Gebogenes Display
ohne Panels

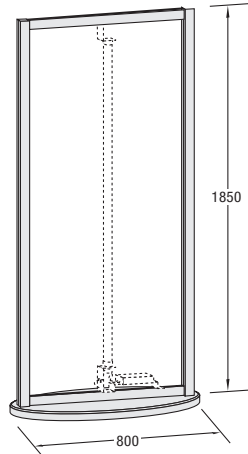

VA 7500
Grund-Set Säule
Sockel, Holz schwarz,
Lieferumfang ohne Panels

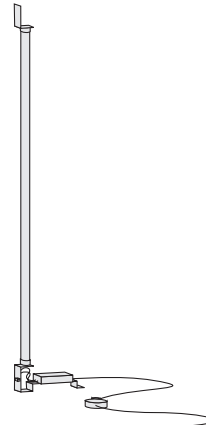

VA 7700
Beleuchtungs-Set
58W/230V

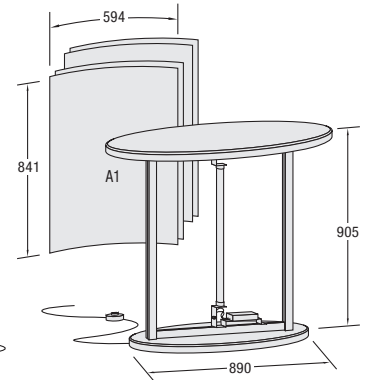

VA 7300
Grund-Set Theke
inkl. Beleuchtung, 18W/230V
Lieferumfang inkl. 4 Panels A1,
Sockel, Thekenplatte, Holz, silber

ZUBEHÖR:

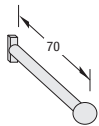

E 275
Taschenhalter

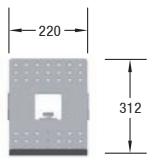

VA 1240
Prospektablage
universal

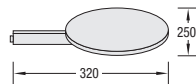

VA 5076
Display-Ablage
Holz, silber



VA 5035
Magnetband
30m
selbstklebend

(ohne Abb.)
VA 4665
Panelaufhängung
für 733 mm Panels
(60 x 706 mm)

(ohne Abb.)
VA 4663
Panelaufhängung
für 673 mm Panels
(60 x 646 mm)

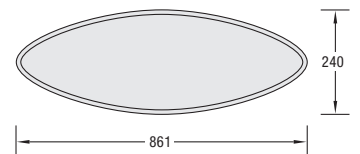

VA 7501
Abdeckplatte für VA 7500
Holz, 10 mm, schwarz

TECHNISCHE INFORMATION:

VORBEREITUNG DER GRAFIKPANELS:

1. Befestigen Sie das Magnetband über die gesamte Länge der linken und rechten Panelseite. Für maximale Haftung lassen Sie das Panel 24 Stunden lang flach liegen.

2. Befestigen Sie die selbstklebende Panelaufhängung zwischen den Magnetstreifen an der oberen und unteren Seite der Panels.

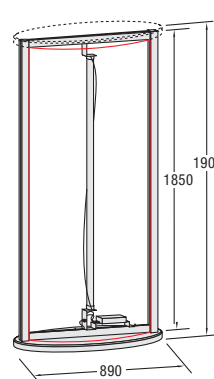
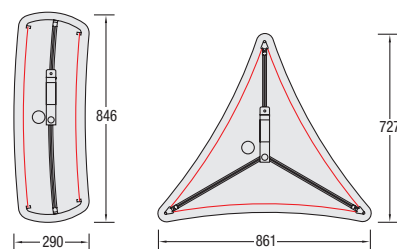
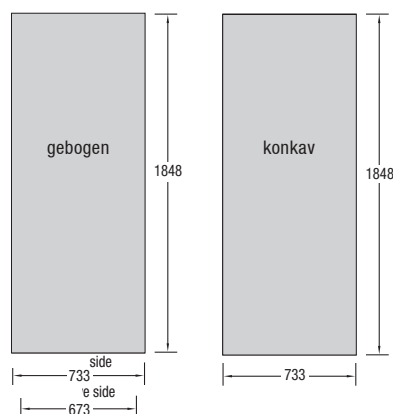

Panelmaß:
B 800 x L 1850 mm

Panels werden beidseitig in die Alu-Stützen eingeklipst

transluzentes Panel
mit aufkaschiertem
Digitaldruck

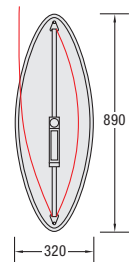

transparentes Panel
Papierdruck A1
transluzentes Panel

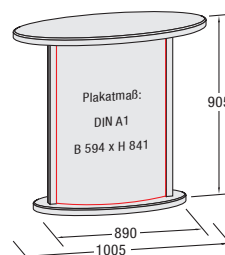

Papierdrucke A1
werden zwischen
Trägerpanels
(beidseitig) eingelegt

