

INTERNAL CONNECTORS
FOR THE EXTENSION OF
UPRIGHT - AND BEAM
EXTRUSIONS WITHOUT TOOLS.

VERBINDUNGSTEILE
FÜR WERKZEUGLOSE
STÜTZEN- UND ZARGEN-
VERLÄNGERUNG.

.Z 978.

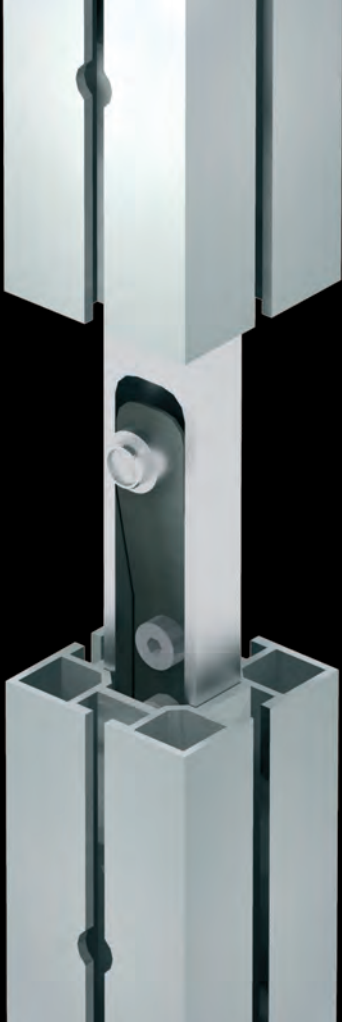

.Z 977.

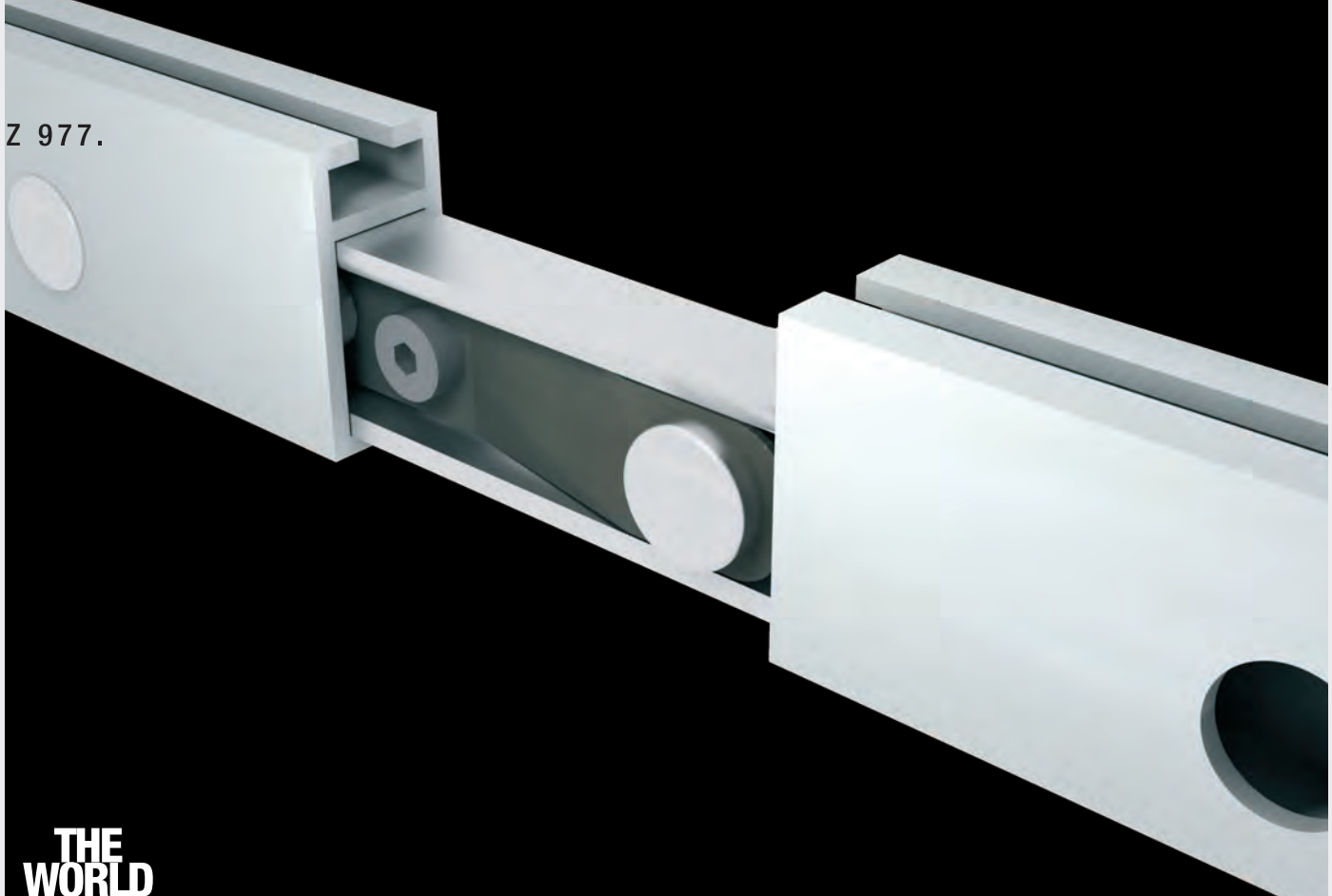



. PARTS.
. BAUTEILE.

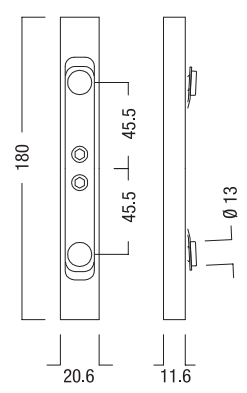

**BEAM CONNECTOR
ZARGENVERBINDER**

Z 977.90

aluminium / spring steel
for beams with lock chamber for Z 961/13,
with pushbutton setting for assembly without tools
0.24 lbs

Aluminium / Federstahl
für Zargen mit Schlosskammer für Z 961/13,
mit Druckknopfarretierung für werkzeuglose Montage
0,11 kg

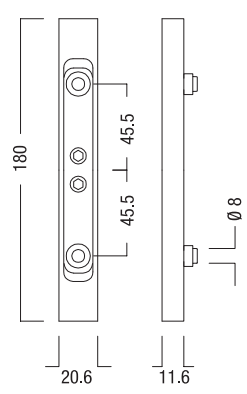
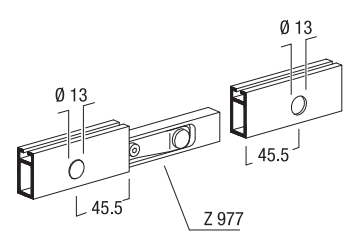

**UPRIGHT CONNECTOR
STÜTZENVERBINDER**

Z 978.90

aluminium / spring steel
with pushbottom setting for assembly without tools,
for extrusions with lock chamber for Z 961/8
Note: can only be used for vertical upright connections

Aluminium / Federstahl
mit Druckknopfarretierung für werkzeuglose Montage,
für Profile mit Schlosskammer für Z 961/8
Nur für vertikale Stützenverbindung geeignet

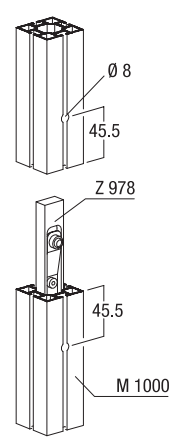

. EXAMPLE OF
ASSEMBLY.
. EINBAUBEISPIEL.

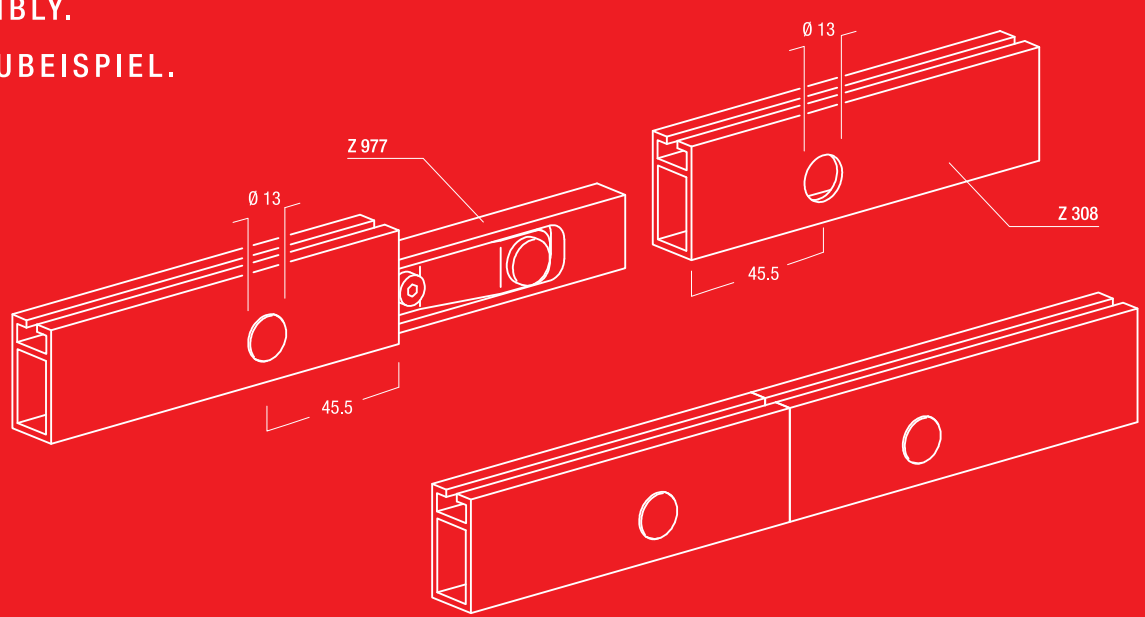

AW 7933_06_2008