

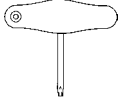

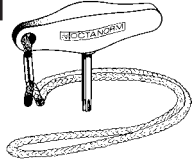



. WERKZEUGE, TRANSPORT

. WERKZEUGE

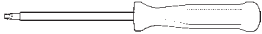
	<p>INNENSECHSRUND-SCHRAUBENDREHER</p> <p>Kunststoff/Stahl Innensechsrund T30 0,059 kg</p>	<p>E 13</p> <p>€</p> <p>E 13.90</p>	
	<p>INNENSECHSRUND-SCHRAUBENDREHER</p> <p>Winkeldreher Innensechsrund T30 0,039 kg</p>	<p>E 14</p> <p>€</p> <p>E 14.90</p>	
	<p>INNENSECHSRUND-SCHRAUBENDREHER</p> <p>Kunststoff/Stahl Innensechsrund T30 0,122 kg</p>	<p>E 113</p> <p>€</p> <p>E 113.90</p>	
	<p>INNENSECHSRUND-WINKELSCHLÜSSEL</p> <p>Stahl Innensechsrund T30 0,02 kg</p>	<p>E 114</p> <p>€</p> <p>E 114.90</p>	
	<p>RÄTSCHE</p> <p>Kunststoff/Stahl "1/4" 0,097 kg</p>	<p>E 115</p> <p>€</p> <p>E 115.90</p>	
	<p>INNENSECHSRUND-EINSATZ</p> <p>Kunststoff/Stahl für E 115, Innensechsrund T30 0,019 kg</p>	<p>E 116</p> <p>€</p> <p>E 116.90</p>	

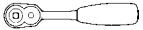
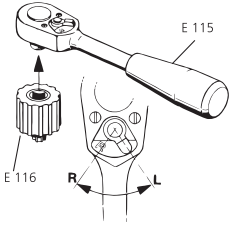
WERKZEUGE, TRANSPORT



WERKZEUGE

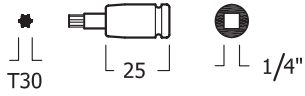

INNENSECHSRUND-EINSATZ

Stahl
Innensechsrund T30, für Bedienung von Z 961/8
0,021 kg

E 116/42



E 116/42.90

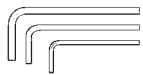
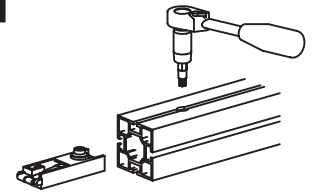

SECHSKANT-WINKELSCHLÜSSEL

Stahl
Satz 2, 3, 4 mm
0,02 kg

E 117



E 117.90

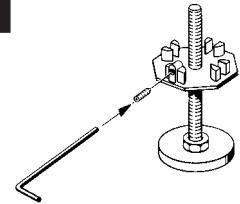

VIELMAUL-SCHLÜSSEL

Stahl
0,151 kg

E 119



E 119.90

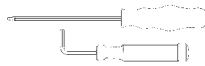

SCHRAUBENDREHER-SET

Kunststoff/Stahl
1 Winkelschlüssel, 1 Dreher, SW 3 mm für
Gewindestift E 111/g
0,046 kg

E 130



E 130.90

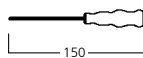

SECHSKANT-SCHRAUBENDREHER

Kunststoff/Stahl
SW 2 mm für Gewindestift M4
0,019 kg

E 131



E 131.90

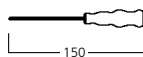
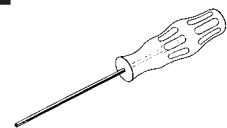

SECHSKANT-SCHRAUBENDREHER

Kunststoff/Stahl
SW 4 mm für E 210/M8
0,032 kg



E 132



E 132.90

WERKZEUGE, TRANSPORT

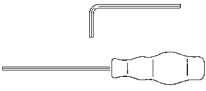
WERKZEUGE

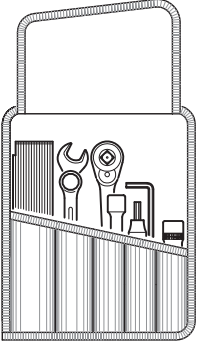
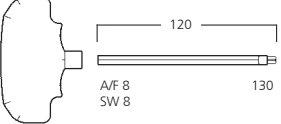
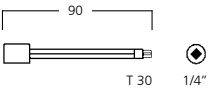
	<p>SCHRAUBENDREHER-SET</p> <p>Kunststoff/Stahl SW 2,5 mm für Gewindestift M5 0,028 kg</p>	<p>E 133</p> <p>€</p> <p>E 133.90</p>
	<p>INNENSECHSRUND-SCHRAUBENDREHER</p> <p>Stahl/Kunststoff Innensechsrund-Werkzeug für Höhenjustierung von Liftboden-Füßen 0,07 kg</p>	<p>LB/Z 2</p> <p>€</p> <p>LB/Z 2.90</p>
	<p>MONTAGE-SET</p> <p>Werkzeugtasche mit Inhalt: 1 Rätche 1/2", jeweils 1 Steckschlüsseleinsatz 1/2" SW 6 mm, SW 8 mm, SW 10 mm 1 Steckschlüsselverlängerung 250 mm lang, 1/2", 2 Doppelmaulschlüssel ähnl. DIN 895, SW 17, SW 24 1 Winkelschraubendreher (Innensechskantschlüssel) SW 6, DIN 911, 210 mm lang je 1 Sechskant-Steckschlüsseleinsatz SW 13, SW 19 1 Ringgabelschlüssel SW 19 1 OCV-Meterstab, 3 m lang 2,035 kg</p>	<p>M 900</p> <p>€</p> <p>M 900.90</p>
	<p>INNENSECHSRUND-SCHRAUBENDREHER</p> <p>Kunststoff/Stahl mit Wechselklinge Innensechsrund T30 und Sechskant SW 6 mm 0,1 kg</p>	<p>M 940</p> <p>€</p> <p>M 940.90</p>
	<p>INNENSECHSRUND-EINSATZ</p> <p>Stahl Innensechsrund T30, 1/4 0,024 kg</p>	<p>M 945</p> <p>€</p> <p>M 945.90</p>



WERKZEUGE

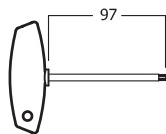

SCHRAUBENDREHER

Kunststoff/Stahl
Innensechsrund T30
0,074 kg

M 951



M 951.90

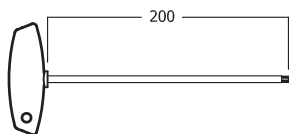
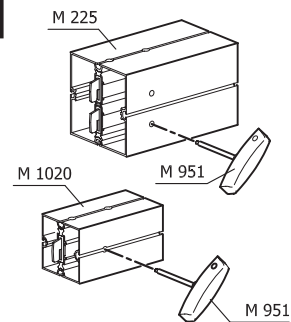

SCHRAUBENDREHER

Kunststoff/Stahl
Innensechsrund T30
0,086 kg

M 952



M 952.90

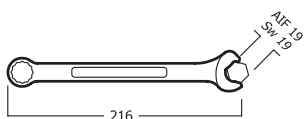
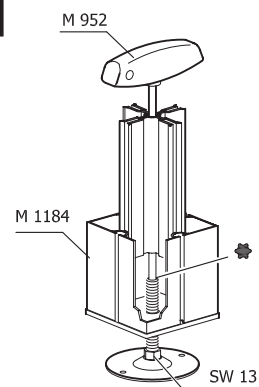

KNARREN-RINGSCHLÜSSEL

Stahl
für schnelle Fußverstellung (Verstellfuß M16)
0,151 kg

M 955



M 955.90

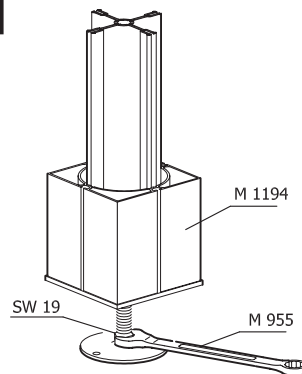

INNENSECHSRUND-SCHRAUBENDREHER

Kunststoff / Stahl
Innensechsrund T25 für M 1611/20
0,077 kg

M 1616



M 1616.90

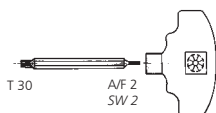

INNENSECHSRUND-SCHRAUBENDREHER

Kunststoff/Stahl
Wechselklinge Innensechsrund T30 und
Innensechskant SW 2 mm
0,095 kg



OS 262







OS 262.90

. WERKZEUGE, TRANSPORT

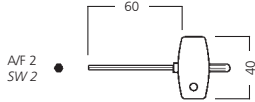
. WERKZEUGE

	SECHSKANT-WINKELSCHLÜSSEL	OS 292
	Stahl, galvanisch verzinkt zum Verriegeln der Kantenriegel OS 291 0,002 kg	 OS 292.90

	SECHSKANT-SCHRAUBENDREHER	V 2505
	Stahl/Kunststoff SW 2 mm, für Fachbodenträger V 2220 0,007 kg	 V 2505.90

	SECHSKANT-WINKELSCHLÜSSEL	W 2
	Stahl, SW 6 mm, zum Verstellen der HebefüÙe und Kantenriegel 0,304 kg	 W 2.90

ohne Abbildung	OCTAGLANZ	E 120
	1000 ml Flasche Reinigungs- und Pflegemittel für eloxiertes Aluminium 1,136 kg	 E 120.90

ohne Abbildung	REINIGER	E 124
	500 ml Flasche für pulverbeschichtete Oberflächen und Kunststoffprofile 1,067 kg	 E 124.90





TRANSPORTKISTEN

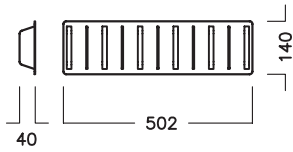

VERPACKUNGSELEMENT

M 980

Kunststoff,
5-fach Einteilung
für Quadrat-Profile 80mm
"Transportschutz"
"Transportschutz"
0,122 kg



M 980.33



KISTE FÜR STÜTZEN

K 900

Stahlblech
mit Tragegriffen und Schnellverschlüssen, Stirnkantenschutz
und Kunststoffprofilen
für 20 x S 110/S 118
oder 10 x S 408, 2500 mm lang
oder 25 x S 208, 2500 mm lang
oder 25 x S 308, 2500 mm lang
oder 20 x S 500, 2500 mm lang
2575/238/200 mm (L/B/H)
21,87 kg



K 900.37

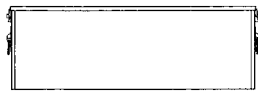

KISTE FÜR ZARGEN 70 MM

K 910

Stahlblech
mit Tragegriffen und Schnellverschlüssen, Stirnkantenschutz
und Kunststoffprofilen
für 80 x Z 115/Z 116
1010/238/320 mm (L/B/H)
12,188 kg



K 910.37

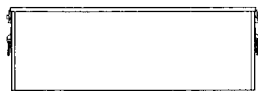

KISTE FÜR ZARGEN 70 MM

K 911

Stahlblech
mit Tragegriffen und Schnellverschlüssen, Stirnkantenschutz
und Kunststoffprofilen
für 40 x Z 120/Z 121
720/238/320 mm (L/B/H)
9,278 kg



K 911.37

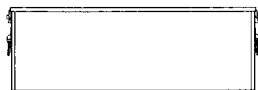

KISTE FÜR ZARGEN 70 MM

K 912

Stahlblech
mit Tragegriffen und Schnellverschlüssen, Stirnkantenschutz
und Kunststoffprofilen
für 40 x Z 125/Z 126
1010/238/320 mm (L/B/H)
12,188 kg



K 912.37



KISTE FÜR ZARGEN 70 MM

K 913











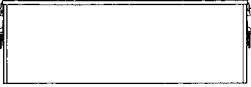

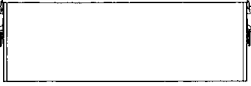
Stahlblech
mit Tragegriffen und Schnellverschlüssen, Stirnkantenschutz
und Kunststoffprofilen
für 40 x Z 130/Z 131
1420/238/320 mm (L/B/H)
16,25 kg

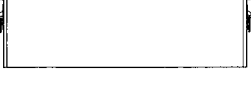

K 913.37

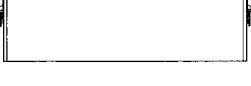
WERKZEUGE, TRANSPORT

TRANSPORTKISTEN

	KISTE FÜR RUNDZARGEN 70 MM Stahlblech mit Tragegriffen und Schnellverschlüssen Schaumstoff-Formteile, den Frontquerschnitten angepasst, Stirnkantenschutz aus Schaumstoff für 30 x Z 150/Z 140 750/400/235 mm (L/B/H) 10,797 kg	K 915  K 915.37
	KISTE FÜR RUNDZARGEN 70 MM Stahlblech mit Tragegriffen und Schnellverschlüssen Schaumstoff-Formteile, den Frontquerschnitten angepasst, Stirnkantenschutz aus Schaumstoff für 30 x Z 151/Z 141 1020/450/235 mm (L/B/H) 14,336 kg	K 916  K 916.37
	KISTE FÜR RUNDZARGEN 70 MM Stahlblech mit Tragegriffen und Schnellverschlüssen Schaumstoff-Formteile, den Frontquerschnitten angepasst, Stirnkantenschutz aus Schaumstoff für Z 152/Z 142 1400/560/235 mm (L/B/H) 22,023 kg	K 917  K 917.37
	KISTE FÜR RUNDZARGEN 70 MM Stahlblech mit Tragegriffen und Schnellverschlüssen Schaumstoff-Formteile, den Frontquerschnitten angepasst, Stirnkantenschutz aus Schaumstoff für 20 x Z 153/Z 143 1980/650/160 mm (L/B/H) 29,631 kg	K 918  K 918.37
	KISTE FÜR ZARGEN 37 MM Stahlblech mit Tragegriffen und Schnellverschlüssen, Stirnkantenschutz und Kunststoffprofilen für 140 x Z 315 1010/238/320 mm (L/B/H) 12,188 kg	K 920  K 920.37
	KISTE FÜR ZARGEN 37 MM Stahlblech mit Tragegriffen und Schnellverschlüssen, Stirnkantenschutz und Kunststoffprofilen für 70 x Z 320 720/238/320 mm (L/B/H) 9,278 kg	K 921  K 921.37











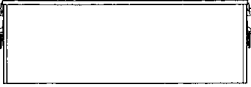

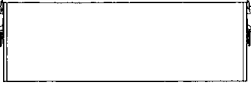

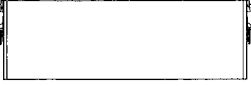
TRANSPORTKISTEN

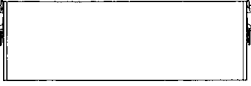
	<p>KISTE FÜR ZARGEN 37 MM</p> <p>Stahlblech mit Tragegriffen und Schnellverschlüssen, Stirnkantenschutz und Kunststoffprofilen für 70 x Z 325 1010/238/320 mm (L/B/H) 12,188 kg</p>	<p>K 922</p> <p>€</p> <p>K 922.37</p>
	<p>KISTE FÜR ZARGEN 37 MM</p> <p>Stahlblech mit Tragegriffen und Schnellverschlüssen, Stirnkantenschutz und Kunststoffprofilen für 70 x Z 330 1420/238/320 mm (L/B/H) 16,25 kg</p>	<p>K 923</p> <p>€</p> <p>K 923.37</p>
	<p>KISTE FÜR RUNDZARGEN 37 MM</p> <p>Stahlblech mit Tragegriffen und Schnellverschlüssen Schaumstoff-Formteile, den Frontquerschnitten angepasst, Stirnkantenschutz aus Schaumstoff für 50 x Z 350 750/400/235 mm (L/B/H) 10,797 kg</p>	<p>K 925</p> <p>€</p> <p>K 925.37</p>
	<p>KISTE FÜR RUNDZARGEN 37 MM</p> <p>Stahlblech mit Tragegriffen und Schnellverschlüssen Schaumstoff-Formteile, den Frontquerschnitten angepasst, Stirnkantenschutz aus Schaumstoff für 50 x Z 351 1020/450/235 mm (L/B/H) 14,95 kg</p>	<p>K 926</p> <p>€</p> <p>K 926.37</p>
	<p>KISTE FÜR RUNDZARGEN 37 MM</p> <p>Stahlblech mit Tragegriffen und Schnellverschlüssen Schaumstoff-Formteile, den Frontquerschnitten angepasst, Stirnkantenschutz aus Schaumstoff für 50 x Z 352 1400/560/235 mm (L/B/H) 22,023 kg</p>	<p>K 927</p> <p>€</p> <p>K 927.37</p>
	<p>KISTE FÜR RUNDZARGEN 37 MM</p> <p>Stahlblech mit Tragegriffen und Schnellverschlüssen Schaumstoff-Formteile, den Frontquerschnitten angepasst, Stirnkantenschutz aus Schaumstoff für 40 x Z 353 1980/650/185 mm (L/B/H) 30,068 kg</p>	<p>K 928</p> <p>€</p> <p>K 928.37</p>

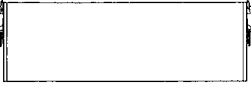
WERKZEUGE, TRANSPORT

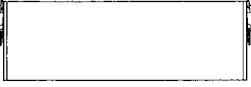
TRANSPORTKISTEN

	KISTE FÜR ZARGEN 50 MM Stahlblech mit Tragegriffen und Schnellverschlüssen, Stirnkantenschutz und Kunststoffprofilen für 120 x Z 414/Z 416 1010/238/370 mm (L/B/H) 13,127 kg	K 930  K 930.37
	KISTE FÜR ZARGEN 50 MM Stahlblech mit Tragegriffen und Schnellverschlüssen, Stirnkantenschutz und Kunststoffprofilen für 60 x Z 420/Z 421 720/238/370 mm (L/B/H) 9,994 kg	K 931  K 931.37
	KISTE FÜR ZARGEN 50 MM Stahlblech mit Tragegriffen und Schnellverschlüssen, Stirnkantenschutz und Kunststoffprofilen für 60 x Z 425/Z 426 1010/238/370 mm (L/B/H) 13,127 kg	K 932  K 932.37
	KISTE FÜR ZARGEN 50 MM Stahlblech mit Tragegriffen und Schnellverschlüssen, Stirnkantenschutz und Kunststoffprofilen für 60 x Z 430/Z 431 1420/238/370 mm (L/B/H) 17,477 kg	K 933  K 933.37
	KISTE FÜR RUNDZARGEN 50 MM Stahlblech mit Tragegriffen und Schnellverschlüssen Schaumstoff-Formteile, den Frontquerschnitten angepasst, Stirnkantenschutz aus Schaumstoff für 40 x Z 450/Z 440 750/400/235 mm (L/B/H) 10,797 kg	K 935  K 935.37
	KISTE FÜR RUNDZARGEN 50 MM Stahlblech mit Tragegriffen und Schnellverschlüssen Schaumstoff-Formteile, den Frontquerschnitten angepasst, Stirnkantenschutz aus Schaumstoff für 40 x Z 451/Z 441 1020/450/235 mm (L/B/H) 14,336 kg	K 936  K 936.37







TRANSPORTKISTEN

	<p>KISTE FÜR RUNDZARGEN 50 MM</p> <p>Stahlblech mit Tragegriffen und Schnellverschlüssen Schaumstoff-Formteile, den Frontquerschnitten angepasst, Stirnkantenschutz aus Schaumstoff für 40 x Z 452/Z 442 1400/560/235 mm (L/B/H) 22,023 kg</p>	<p>K 937</p> <p>€</p> <p>K 937.37</p>
	<p>KISTE FÜR RUNDZARGEN 50 MM</p> <p>Stahlblech mit Tragegriffen und Schnellverschlüssen Schaumstoff-Formteile, den Frontquerschnitten angepasst, Stirnkantenschutz aus Schaumstoff für 30 x Z 453/Z 443 1980/650/185 mm (L/B/H) 30,068 kg</p>	<p>K 938</p> <p>€</p> <p>K 938.37</p>
	<p>KISTE FÜR ZARGEN 175 MM</p> <p>Stahlblech mit Tragegriffen und Schnellverschlüssen, Stirnkantenschutz und Kunststoffprofilen für 40 x Z 514/Z 516 1010/238/370 mm (L/B/H) 13,127 kg</p>	<p>K 940</p> <p>€</p> <p>K 940.37</p>
	<p>KISTE FÜR ZARGEN 175 MM</p> <p>Stahlblech mit Tragegriffen und Schnellverschlüssen, Stirnkantenschutz und Kunststoffprofilen für 20 x Z 519/Z 521 720/238/370 mm (L/B/H) 9,994 kg</p>	<p>K 941</p> <p>€</p> <p>K 941.37</p>
	<p>KISTE FÜR ZARGEN 175 MM</p> <p>Stahlblech mit Tragegriffen und Schnellverschlüssen, Stirnkantenschutz und Kunststoffprofilen für 20 x Z 524/Z 526 1010/238/370 mm (L/B/H) 13,127 kg</p>	<p>K 942</p> <p>€</p> <p>K 942.37</p>
	<p>KISTE FÜR ZARGEN 175 MM</p> <p>Stahlblech mit Tragegriffen und Schnellverschlüssen, Stirnkantenschutz und Kunststoffprofilen für 20 x Z 529/Z 531 1420/238/370 mm (L/B/H) 17,477 kg</p>	<p>K 943</p> <p>€</p> <p>K 943.37</p>

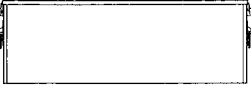
WERKZEUGE, TRANSPORT

TRANSPORTKISTEN

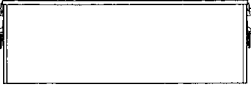
	KISTE FÜR RUNDZARGEN 175 MM Stahlblech mit Tragegriffen und Schnellverschlüssen Schaumstoff-Formteile, den Frontquerschnitten angepasst, Stirnkantenschutz aus Schaumstoff für 20 x Z 590/Z 540 750/400/370 mm (L/B/H) 13,684 kg	K 945 € K 945.37
	KISTE FÜR RUNDZARGEN 175 MM Stahlblech mit Tragegriffen und Schnellverschlüssen Schaumstoff-Formteile, den Frontquerschnitten angepasst, Stirnkantenschutz aus Schaumstoff für 20 x Z 591/Z 541 1020/450/370 mm (L/B/H) 18,016 kg	K 946 € K 946.37
	KISTE FÜR RUNDZARGEN 175 MM Stahlblech mit Tragegriffen und Schnellverschlüssen Schaumstoff-Formteile, den Frontquerschnitten angepasst, Stirnkantenschutz aus Schaumstoff für 20 x Z 592/Z 542 1400/560/370 mm (L/B/H) 26,82 kg	K 947 € K 947.37
	KISTE FÜR RUNDZARGEN 175 MM Stahlblech mit Tragegriffen und Schnellverschlüssen Schaumstoff-Formteile, den Frontquerschnitten angepasst, Stirnkantenschutz aus Schaumstoff für 10 x Z 593/Z 543 1980/650/370 mm (L/B/H) 30,068 kg	K 948 € K 948.37
	KISTE FÜR ZARGEN 175 MM Stahlblech mit Tragegriffen und Schnellverschlüssen, Stirnkantenschutz und Kunststoffprofilen für 40 x Z 615 1010/238/370 mm (L/B/H) 13,127 kg	K 950 € K 950.37
	KISTE FÜR ZARGEN 175 MM Stahlblech mit Tragegriffen und Schnellverschlüssen, Stirnkantenschutz und Kunststoffprofilen für 20 x Z 620 720/238/370 mm (L/B/H) 9,994 kg	K 951 € K 951.37





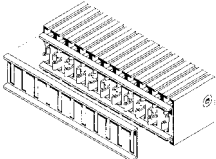
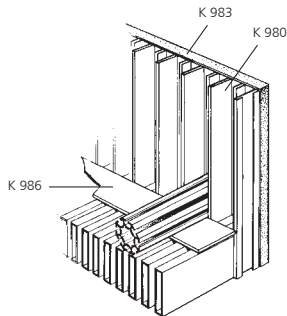





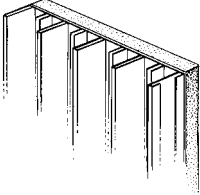

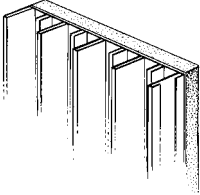

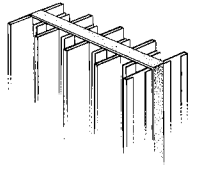
TRANSPORTKISTEN

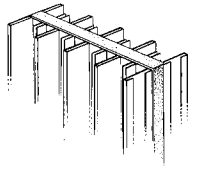
	<p>KISTE FÜR ZARGEN 175 MM</p> <p>Stahlblech mit Tragegriffen und Schnellverschlüssen, Stirnkantenschutz und Kunststoffprofilen für 20 x Z 625 1010/238/370 mm (L/B/H) 13,127 kg</p>	<p>K 952</p> <p>€</p> <p>K 952.37</p>
	<p>KISTE FÜR ZARGEN 175 MM</p> <p>Stahlblech mit Tragegriffen und Schnellverschlüssen, Stirnkantenschutz und Kunststoffprofilen für 20 x Z 630 1420/238/370 mm (L/B/H) 17,477 kg</p>	<p>K 953</p> <p>€</p> <p>K 953.37</p>
	<p>ZARGEN-VERPACKUNGSPROFIL</p> <p>Aluminium mit 10-fach Ausstattung für Spannschloss Z 961/13 für Z 160, Z 310, Z 400, Z 500, Z 508, Z 560, Z 600, ... 0,066 kg</p>	<p>K 970</p> <p>€</p> <p>K 970.00</p>
	<p>ZARGEN-VERPACKUNGSPROFIL</p> <p>Aluminium mit 10-fach Ausstattung für Spannschloss Z 961/13 mit Z 161/A für Z 100 und Z 110 0,096 kg</p>	<p>K 971</p> <p>€</p> <p>K 971.00</p> 
	<p>PROFIL FÜR INNENEINTEILUNG</p> <p>Kunststoff 5000 mm lang 1,415 kg</p>	<p>K 980</p> <p>€</p> <p>K 980.33</p>
	<p>KISTEN-STIRNTEIL</p> <p>Kunststoff Stahlblechkisten-Inneneinteilung mit Styroporzuschnitt, 185 mm hoch für K 900 0,06 kg</p>	<p>K 981</p> <p>€</p> <p>K 981.33</p> 

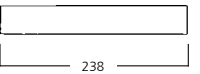
WERKZEUGE, TRANSPORT



TRANSPORTKISTEN

	KISTEN-STIRNTEIL Kunststoff Stahlblechkisten-Inneneinteilung mit Styroporzuschnitt, 305 mm hoch für K 910 - K 913, K 920 - K 923 0,5 kg	K 982  K 982.33
	KISTEN-STIRNTEIL Kunststoff Stahlblechkisten-Inneneinteilung mit Styroporzuschnitt, 355 mm hoch für K 930 - K 933, K 940 - K 943, K 950 - K 953 0,11 kg	K 983  K 983.33
	KISTEN-MITTELTEIL Kunststoff Stahlblechkisten-Inneneinteilung mit Styroporzuschnitt, 305 mm hoch für K 910, K 920 1 kg	K 984  K 984.33
	KISTEN-MITTELTEIL Kunststoff Stahlblechkisten-Inneneinteilung mit Styroporzuschnitt, 355 mm hoch für K 930, K 940, K 950 1,2 kg	K 985  K 985.33
	ZWISCHENLAGE Kunststoff Flachprofil 35 x 3 mm 0,034 kg	K 986  K 986.33
ohne Abbildung	KISTE FÜR DECKENELEMENTE ohne Inneneinteilung 1010/1010/340 mm (L/B/H) 30,446 kg	K 990  K 990.37
ohne Abbildung	STÜLPKARTON FÜR OS 200 Karton mit Inneneinteilung für OS 200 0,602 kg	OS 905/Z  OS 905/Z.90

WERKZEUGE, TRANSPORT

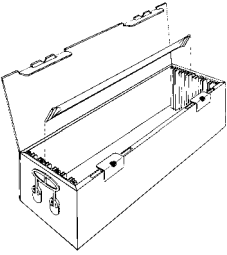
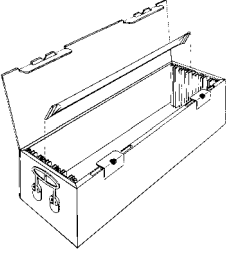

TRANSPORTKISTEN

<p>ohne Abbildung</p>	<p>STÜLPKARTON FÜR OS 201</p> <p>Karton mit Inneneinteilung für OS 201 0,602 kg</p>	<p>OS 905/D</p> <p>€</p> <p>OS 905/D.90</p>
<p>ohne Abbildung</p>	<p>STÜLPKARTON FÜR OS 203</p> <p>Karton mit Inneneinteilung für OS 203 0,946 kg</p>	<p>OS 906</p> <p>€</p> <p>OS 906.90</p>
<p>ohne Abbildung</p>	<p>TRAGEGRIFF</p> <p>Kunststoff für OS 911 - OS 917 0,033 kg</p>	<p>OS 908</p> <p>€</p> <p>OS 908.90</p>
	<p>FÜHRUNGSPROFIL</p> <p>Kunststoff mit Reihenkupplung versehen, selbstklebend für alle Stabarten bei OS 911 - OS 917 stirnseitig anzuordnen 222 mm lang 0,074 kg</p>	<p>OS 909</p> <p>€</p> <p>OS 909.33</p>
	<p>INNENEINTEILUNGSPROFIL</p> <p>Kunststoff mit Reihenkupplung versehen, selbstklebend für alle Stabarten bei Sonderverpackungen stirnseitig anzuordnen 5000 mm lang 1,735 kg</p>	<p>OS 910</p> <p>€</p> <p>OS 910.33</p>
	<p>FALTKARTONAGE FÜR OS 101</p> <p>Karton mit Inneneinteilung für OS 101 und Kunststoff-Tragegriffen 682 mm lang 2 kg</p>	<p>OS 911</p> <p>€</p> <p>OS 911.90</p>
	<p>FALTKARTONAGE FÜR OS 102</p> <p>Karton mit Inneneinteilung für OS 102 und Kunststoff-Tragegriffen 972 mm lang 2,5 kg</p>	<p>OS 912</p> <p>€</p> <p>OS 912.90</p>

WERKZEUGE, TRANSPORT

TRANSPORTKISTEN

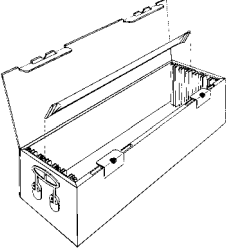
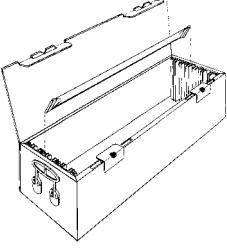
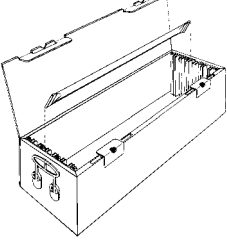
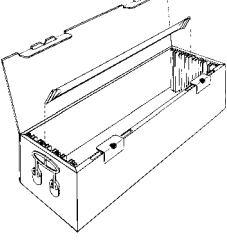
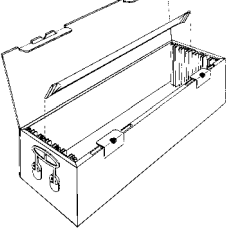
	FALTKARTONAGE FÜR OS 103 Karton mit Inneneinteilung für OS 103 und Kunststoff-Tragegriffen 873 mm lang 2,6 kg	OS 913 € OS 913.90
	FALTKARTONAGE FÜR OS 112 Karton mit Inneneinteilung für OS 112 und Kunststoff-Tragegriffen 475 mm lang 1,275 kg	OS 914 € OS 914.90
	FALTKARTONAGE FÜR OS 113 Karton mit Inneneinteilung für OS 113, inkl. 4 Zwischenlagen und Kunststoff-Tragegriffen 475 mm lang 1,695 kg	OS 915 € OS 915.90
	FALTKARTONAGE FÜR OS 122 Karton mit Inneneinteilung für OS 122 2058 mm lang 2,6 kg	OS 916 € OS 916.90
	FALTKARTONAGE FÜR OS 123 Karton mit Inneneinteilung für OS 123, mit 4 Zwischenlagen 1858 mm lang 2,9 kg	OS 917 € OS 917.90



PNEUMATIKSTANZEN



PNEUMATIKSTANZE

PS-0

Für 13 mm-Systemlochung in Zargen- und Stützenprofile zur Montage von Spannschloss Z 961/13
 Betriebsdruck 6-10 bar
 Druckluftanschluss 3/8" (=6 mm)
 Luftverbrauch 6 bar = 0,44 l
 10 bar = 0,70 l



PS-0.90

Grundausstattung:
 Wechselwerkzeug WPS 1, mit Schraubenzubehör, Bedienungsschlüssel und Schutzeinrichtung-Set PS-00
 Stanzkörper mit Grundplatte, Druckluftanschluss und Fußauslösung
 mit Nylon-Auflageklötze-Set ZPS 107 für verschiedene Profilstärken zu Befestigung an Stanzseite A und B
 52,5 kg



WECHSELWERKZEUG

WPS 1

Wechselwerkzeug mit Matrize und Lochstempel für 13 mm Systemlochung für Spannschlossmontage Z 961/13 in Zargenprofile mit großer und kleiner Spannschloss-Hohlkammer
 4,76 kg



WPS 1.90



WECHSELWERKZEUG

WPS 2

Wechselwerkzeug mit Matrize und Lochstempel für 8 mm Systemlochung und anschließender Versenkung zum Einbau von Eckverbindern mittels Senkschrauben E 111/m in Profile mit 14 mm Vierkant-Hohlkammer (newline CORPUS)
 4,9 kg



WPS 2.90



WECHSELWERKZEUG

WPS 5

Wechselwerkzeug mit Matrize und Lochstempel für 8 mm Systemlochung für Spannschlossmontage von Z 961/8 in Stützenprofil
 4,27 kg



WPS 5.90



WECHSELWERKZEUG

WPS 7

Wechselwerkzeug mit Matrize und Lochstempel für 10 mm Systemlochung für Spannschlossmontage Z 960 in Zargenprofile (newline CORPUS)
 3,76 kg



WPS 7.90



FUSSAUSLÖSER

ZPS 100







für Pneumatikstanze PS-0
 0,685 kg



ZPS 100.90

WERKZEUGE, TRANSPORT

PNEUMATIKSTANZEN

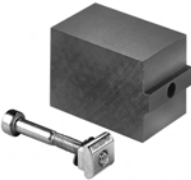
	ERSATZMATRIZE 21/13 für Wechselwerkzeug WPS 1 passend für kleine Spannschloss-Hohlkammer 0,185 kg	ZPS 101 € ZPS 101.90
	ERSATZMATRIZE 39/13 für Wechselwerkzeug WPS 1 passend für große Spannschloss-Hohlkammer 0,454 kg	ZPS 102 € ZPS 102.90
	LOCHSTEMPEL Durchmesser 13 mm für Wechselwerkzeug WPS 1 0,065 kg	ZPS 103 € ZPS 103.90
	LOCHSTEMPEL Durchmesser 8 mm für Wechselwerkzeug WPS 2 0,023 kg	ZPS 105 € ZPS 105.90
	AUFLAGEKLÖTZE-SET Nylon, mit Befestigungszubehör für PS-0 0,54 kg	ZPS 107 € ZPS 107.90
	AUFLAGEKLOTZ Nylon, mit Befestigungszubehör zu WPS 1/Stanzseite A und WPS 7/Stanzseite A für alle 16 mm-Zargenprofile 0,029 kg	ZPS 107/11 € ZPS 107/11.90
	AUFLAGEKLOTZ Nylon, mit Befestigungszubehör zu WPS 1/Stanzseite A für S 201 0,029 kg	ZPS 107/12 € ZPS 107/12.90





PNEUMATIKSTANZEN

	<p>AUFLAGEKLOTZ</p> <p>Nylon, mit Befestigungszubehör zu WPS 1/Stanzseite A für S 1107, S 1310, Z 2100, Z 2105 0,041 kg</p>	<p>ZPS 107/13</p>		<p>ZPS 107/13.90</p>
	<p>AUFLAGEKLOTZ</p> <p>Nylon, mit Befestigungszubehör zu WPS 1/Stanzseite B für alle 16 mm Zargenprofile 0,077 kg</p>	<p>ZPS 107/14</p>		<p>ZPS 107/14.90</p>
	<p>AUFLAGEKLOTZ</p> <p>Nylon, mit Befestigungszubehör zu WPS 2/Stanzseite A für S 1100, S 1105, S 1125, S 1303 0,027 kg</p>	<p>ZPS 107/21</p>		<p>ZPS 107/21.90</p>
	<p>AUFLAGEKLOTZ</p> <p>Nylon, mit Befestigungszubehör zu WPS 2/Stanzseite B für S 1100, S 1105, S 1125, S 1303 0,09 kg</p>	<p>ZPS 107/22</p>		<p>ZPS 107/22.90</p>
	<p>AUFLAGEKLOTZ</p> <p>Nylon, mit Befestigungszubehör zu WPS 5/Stanzseite A für S 102, S 108, S 201, S 208 0,07 kg</p>	<p>ZPS 107/51</p>		<p>ZPS 107/51.90</p>
	<p>AUFLAGEKLOTZ</p> <p>Nylon, mit Befestigungszubehör zu WPS 6/Stanzseite A für S 1107, S 1310, Z 2105 0,078 kg</p>	<p>ZPS 107/61</p>		<p>ZPS 107/61.90</p>

WERKZEUGE, TRANSPORT

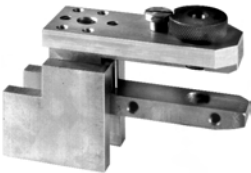
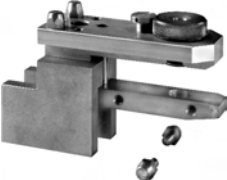
BOHRSCHABLONEN UND BOHRER

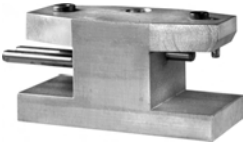
	<p>UNIVERSAL-BOHRSCHABLONE</p> <p>Stahl/Aluminiumkörper mit eingepresster Bohrbuchse 12 mm und drehbarem Stift zur Gehrungsanlage für Senkbohrung 12 mm in Profile mit Vierkant-Hohlkammer für Eckverbindermontage oder Einbau von Gehrungswinkel Bohrwerkzeuge müssen zusätzlich bestellt werden 0,927 kg</p>	<p>BS 3</p> <p>€</p> <p>BS 3.90</p>
	<p>BOHRSCHABLONE</p> <p>Stahl/Aluminiumkörper mit Bohrbuchse ZBS 100 (8 mm) und Distanzblock ZBS 140 für Systemlochung 8 mm zum Einbau der Spannschlösser Z 961/8 in Stützenprofile Bohrwerkzeuge müssen zusätzlich bestellt werden 0,612 kg</p>	<p>BS 4</p> <p>€</p> <p>BS 4.90</p>
	<p>BOHRSCHABLONE</p> <p>Stahl/Aluminiumkörper mit Bohrbuchse ZBS 101 (9 mm) und Distanzblock ZBS 140 für Systemlochung 9 mm und nachfolgende Versenkung zum Einbau von Spannschlössern Z 962/T oder Verbindungsteil Z 967 Bohrwerkzeuge müssen zusätzlich bestellt werden 0,609 kg</p>	<p>BS 5</p> <p>€</p> <p>BS 5.90</p>
	<p>BOHRSCHABLONE</p> <p>Stahl/Aluminiumkörper mit Bohrbuchse ZBS 102 (13 mm) und Wechselstiften ZBS 141 für Profile Z 100, Z 110 für Systemlochung 13 mm zum Einbau der Spannschlösser Z 961/13 Bohrwerkzeuge müssen zusätzlich bestellt werden 0,435 kg</p>	<p>BS 6</p> <p>€</p> <p>BS 6.90</p>
	<p>BOHRSCHABLONE</p> <p>Stahl/Aluminiumkörper mit Bohrbuchse ZBS 101 (9 mm) und Distanzblock ZBS 140, Spannschraube und drehbarem Stift zur Gehrungsanlage und 4 Wechselstiften ZBS 141 Zubehör: Zargen-Distanzstück für Z 953L/R und Z 964 für Systemlochung 9 mm und nachfolgender Versenkung an Profilen mit Gehrungsschnitten 7,5 - 45° zum Einbau von Gehrungswinkeln und Spannschlössern Z 963L/R und Z 953L/R Bohrwerkzeuge müssen zusätzlich bestellt werden 0,865 kg</p>	<p>BS 8</p> <p>i €</p> <p>BS 8.90</p>
	<p>UNIVERSAL-BOHRSCHABLONE</p> <p>Aluminiumkörper mit Aufnahmestiften und eingepressten Bohrbuchsen 3,2 und 4,5 mm Systemlochung 4,5 mm für Eckverbindermontage und 3,2 mm für den Einbau von Spannmitteln (newline CORPUS) Bohrwerkzeuge müssen zusätzlich bestellt werden 0,39 kg</p>	<p>BS 9</p> <p>€</p> <p>BS 9.90</p>



BOHRSCHABLONEN UND BOHRER

	<p>BOHRSCHABLONE</p> <p>Stahl/Aluminiumkörper mit gehärteter Bohrung 4 mm für Systemlochung 4 mm für Eckverbindermontage in Profile S 1108, S 1109 Bohrwerkzeuge müssen zusätzlich bestellt werden 0,445 kg</p>	<p>BS 11</p> <p>€</p> <p>BS 11.90</p>
	<p>BOHRSCHABLONE</p> <p>Stahl/Aluminiumkörper mit 2 eingepressten Bohrbuchsen 8 mm und Aufnahmestiften für Systemlochung 8 mm und nachfolgender Versenkung zur Verbindung der Profile S 600 mit Eckverbindern S 640 Bohrwerkzeuge müssen zusätzlich bestellt werden 1,059 kg</p>	<p>BS 12</p> <p>€</p> <p>BS 12.90</p>
	<p>BOHRSCHABLONE</p> <p>Stahl/Aluminiumkörper mit 2 eingepressten Bohrbuchsen 6,4 mm für Systemlochung 6,4 mm und nachfolgender Versenkung für Eckverbindermontage in Profile V 2100, V 2110 Bohrwerkzeuge müssen zusätzlich bestellt werden 0,485 kg</p>	<p>BS 13</p> <p>€</p> <p>BS 13.90</p>
	<p>BOHRSCHABLONE</p> <p>Stahlkörper mit gehärteter Bohrung 8,9 mm für Systemlochung 8,9 mm für Montage der Scharnier-Buchse (V 2225) in Zargen- und Stützenprofile Bohrwerkzeuge müssen zusätzlich bestellt werden 0,155 kg</p>	<p>BS 14</p> <p>€</p> <p>BS 14.90</p>
	<p>BOHRSCHABLONE</p> <p>Stahl/Aluminiumkörper mit eingepresster Bohrbuchse 8,9 mm für Systemlochung 8,9 mm für Montage der Scharnierbuchse (V 2225) in Profile M 1622, M 1625, M 1626 Bohrwerkzeuge müssen zusätzlich bestellt werden 0,353 kg</p>	<p>BS 15</p> <p>€</p> <p>BS 15.90</p>
	<p>BOHRSCHABLONE</p> <p>Aluminiumkörper mit 2 eingepressten Bohrbuchsen 6,2 mm für Systemlochung 6,2 mm für Montage des Sicherungsplättchens M 826 in Zargen und Stützenprofile Bohrwerkzeuge müssen zusätzlich bestellt werden 0,07 kg</p>	<p>BS 30</p> <p>€</p> <p>BS 30.90</p>

WERKZEUGE, TRANSPORT

BOHRSCHABLONEN UND BOHRER



BOHRSCHABLONE

BS 31

Aluminiumkörper mit eingepressten Bohrbuchsen und Spannhebel
Zubehör: Bohrwerkzeuge ZBS 112, ZBS 115, ZBS 151 für Systemlochungen 12/10/8 mm für Montage der Spannschloss-Adapter M 1102, M 1104 und Gelenk-Adapter M 1282 in Vierkantprofile 120 mm
0,948 kg



BS 31.90



BOHRSCHABLONE

BS 32

Kunststoffkörper mit eingepressten Bohrbuchsen und Spannschraube
Zubehör: Bohrwerkzeuge ZBS 115, ZBS 150 für Systemlochungen 12/8,5 mm für Montage der Spannschloss-Adapter M 1102, M 1104 und Gelenk-Adapter M 1282 in Rundprofile 120 mm
0,338 kg



BS 32.90



BOHRSCHABLONE

BS 33

Kunststoffkörper mit eingepressten Bohrbuchsen und Spannschraube
Zubehör: Bohrwerkzeuge ZBS 112, ZBS 153 für Systemlochungen 10/8 mm für Montage der Spannschloss-Adapter M 1101, M 1103, M1291 und Gelenk-Adapter M 1281 in Vierkantprofile und Rundprofile 80 mm
0,132 kg



BS 33.90



BOHRSCHABLONE

BS 34

Kunststoffkörper mit eingepressten Bohrbuchsen und Spannschraube
Zubehör: Bohrwerkzeuge ZBS 112, ZBS 153 für Systemlochungen 10/8 mm für Montage der Spannschloss-Adapter M 1100 und Gelenk-Adapter M 1555 in Vierkantprofile und Rundprofile 60 mm
0,151 kg



BS 34.90

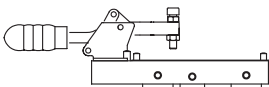

BOHRSCHABLONE

BS 35

Aluminiumkörper mit eingepressten Buchsen und Spannhebel für Systemlochung 10/8 mm
Zubehör: Bohrwerkzeuge ZBS 112, ZBS 153 für Montage der Spannschloss-Adapter M 1101, M 1114, M 1116 und Fußplatte M 1406 in Vierkantprofile M 1020, M 1021 (80 mm)
0,565 kg







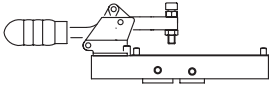

BS 35.90

WERKZEUGE, TRANSPORT





BOHRSCHABLONEN UND BOHRER

	<p>BOHRSCHABLONE</p> <p>Aluminiumkörper mit eingepressten Buchsen und Spannhebel für Systemlochung 10/8 mm Zubehör: Bohrwerkzeuge ZBS 112, ZBS 153 für Montage der Spannschloss-Adapter M 1103 in Vierkantprofile M 1020, M 1021 (80 mm) 0,564 kg</p>	<p>BS 36</p> <p>€</p> <p>BS 36.90</p>
	<p>BOHRBUCHSE Ø 8 MM</p> <p>Stahl, gehärtet auswechselbar, für BS 4 0,096 kg</p>	<p>ZBS 100</p> <p>€</p> <p>ZBS 100.90</p>
	<p>BOHRBUCHSE, 9 MM</p> <p>Stahl, gehärtet auswechselbar, für BS 5, BS 8 0,092 kg</p>	<p>ZBS 101</p> <p>€</p> <p>ZBS 101.90</p>
	<p>BOHRBUCHSE, 13 MM</p> <p>Stahl, gehärtet auswechselbar, für BS 6 0,078 kg</p>	<p>ZBS 102</p> <p>€</p> <p>ZBS 102.90</p>
	<p>BOHRBUCHSE 10 MM</p> <p>Stahl, gehärtet auswechselbar, für BS 6 0,089 kg</p>	<p>ZBS 103</p> <p>€</p> <p>ZBS 103.90</p>
	<p>SPIRALBOHRER Ø 3,2 MM</p> <p>Spezial-Bearbeitungswerkzeug für Aluminium-Werkstoffe für BS 9 0,004 kg</p>	<p>ZBS 110</p> <p>€</p> <p>ZBS 110.90</p>

WERKZEUGE, TRANSPORT







BOHRSCHABLONEN UND BOHRER

	SPIRALBOHRER Ø 4 MM Spezial-Bearbeitungswerkzeug für Aluminium-Werkstoffe für BS 11 0,004 kg	ZBS 111 € ZBS 111.90
	SPIRALBOHRER Ø 8 MM Spezial-Bearbeitungswerkzeug für Aluminium-Werkstoffe für BS 4, BS 12, BS 31, BS 33, BS 34 0,024 kg	ZBS 112 € ZBS 112.90
	SPIRALBOHRER Ø 9 MM Spezial-Bearbeitungswerkzeug für Aluminium-Werkstoffe für BS 5, BS 8 0,035 kg	ZBS 113 € ZBS 113.90
	SPIRALBOHRER Ø 13 MM Spezial-Bearbeitungswerkzeug für Aluminium-Werkstoffe für BS 6 0,072 kg	ZBS 114 € ZBS 114.90
	STUFENBOHRER Ø 12/6,5 MM/90° Spezial-Bearbeitungswerkzeug für Aluminium-Werkstoffe mit feststellbarem Tiefenanschlagring für BS 3, BS 31, BS 32 0,113 kg	ZBS 115 € ZBS 115.90
	STUFENBOHRER Ø 12/6,5 MM/90° Spezial-Bearbeitungswerkzeug für Aluminium-Werkstoffe für BS 3, BS 31, BS 32 0,079 kg	ZBS 115B € ZBS 115B.90
	TIEFENANSCHLAGRING mit Feststellschraube für Stufenbohrer ZBS 115B 0,033 kg	ZBS 115A € ZBS 115A.90

WERKZEUGE, TRANSPORT







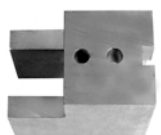

BOHRSCHABLONEN UND BOHRER

	<p>SPIRALBOHRER Ø 6,4 MM</p> <p>Spezial-Bearbeitungswerkzeug für Aluminium-Werkstoffe für BS 13 0,016 kg</p>	<p>ZBS 116</p> <p>€</p> <p>ZBS 116.90</p>
	<p>SPIRALBOHRER Ø 8,9 MM</p> <p>Spezial-Bearbeitungswerkzeug für Aluminium-Werkstoffe für BS 14 und BS 15 0,031 kg</p>	<p>ZBS 117</p> <p>€</p> <p>ZBS 117.90</p>
	<p>SPIRALBOHRER Ø 4,5 MM</p> <p>Spezial-Bearbeitungswerkzeug für Aluminium-Werkstoffe für BS 9 0,009 kg</p>	<p>ZBS 118</p> <p>€</p> <p>ZBS 118.90</p>
	<p>SENKER Ø 12,4 MM/90°</p> <p>für BS 5, BS 8, BS 12 0,03 kg</p>	<p>ZBS 120</p> <p>€</p> <p>ZBS 120.90</p>
	<p>SENKER Ø 16,5 MM/90°</p> <p>für Universalanwendung 0,041 kg</p>	<p>ZBS 121</p> <p>€</p> <p>ZBS 121.90</p>
	<p>SENKER Ø 9,7 MM/90°</p> <p>für BS 13 0,011 kg</p>	<p>ZBS 122</p> <p>€</p> <p>ZBS 122.90</p>
	<p>MASCHINEN-GEWINDEBOHRER M10</p> <p>140 mm lang, für lange Innengewinde in Stützenprofilen 0,059 kg</p>	<p>ZBS 130</p> <p>€</p> <p>ZBS 130.90</p>

WERKZEUGE, TRANSPORT

BOHRSCHABLONEN UND BOHRER

	MASCHINEN-GEWINDEBOHRER M8 mit Führungszapfen für Profile im V-Programm (newline CORPUS) 0,037 kg	ZBS 131 € ZBS 131.90
	DISTANZBLOCK Aluminium, mit Befestigungszubehör für Umbau der BS 6 auf 32 mm Profile 0,182 kg	ZBS 140 € ZBS 140.90
	WECHSELSTIFTE für BS 6, BS 8 zur Umstellung der Bohrschablone auf große Schlosskammer 39x12 mm 0,006 kg	ZBS 141 € ZBS 141.90
	ERGÄNZUNGS-SET für BS 6 bestehend aus Wechsel-Bohrbuchse ZBS 103, Bohrer ZBS 151, Zargenabschnitt 15,3 mm zur Spannschlossmontage Z 960 0,128 kg	ZBS 145 € ZBS 145.90
	SPIRALBOHRER Ø 8,5 MM Spezial-Bearbeitungswerkzeug für Aluminium-Werkstoffe für BS 32 0,032 kg	ZBS 150 € ZBS 150.90
	SPIRALBOHRER Ø 10 MM Spezial-Bearbeitungswerkzeug für Aluminium-Werkstoffe für BS 31 0,052 kg	ZBS 151 € ZBS 151.90
	SPIRALBOHRER Ø 6,2 MM Spezial-Bearbeitungswerkzeug für Aluminium-Werkstoffe für BS 30 0,015 kg	ZBS 152 € ZBS 152.90



STUFENBOHRER Ø 10/5,3 MM/90°

ZBS 153

Spezial-Bearbeitungswerkzeug für Aluminium-Werkstoffe,
mit feststellbarem Tiefanschlagring
für BS 33, BS 34
0,057 kg



ZBS 153.90